

ポ  
ー  
ル  
セ  
イ  
フ  
チ  
ベ  
ル  
ト

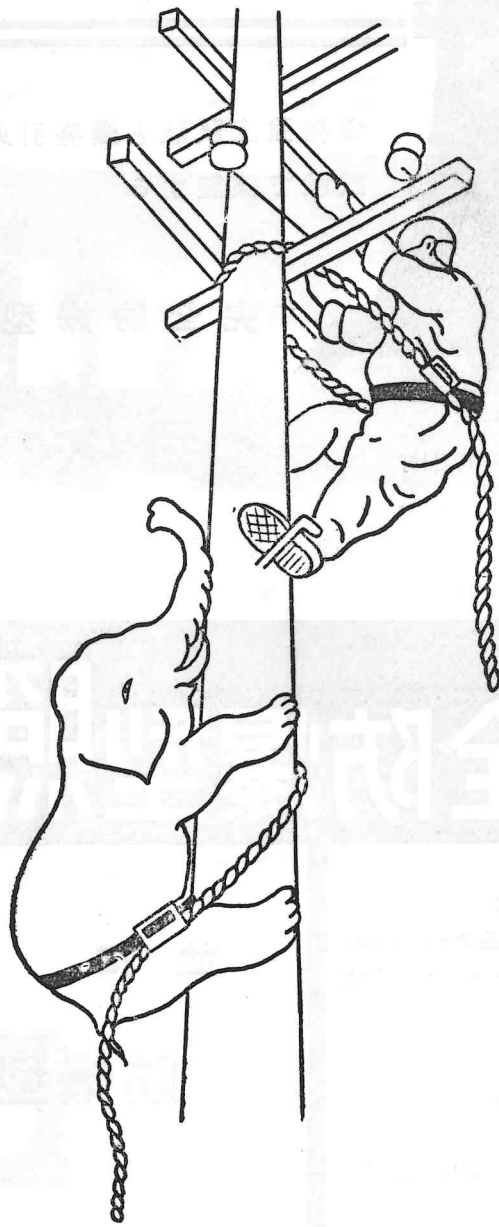

象  
て  
も  
落  
ち  
な  
い  
柱  
上  
安  
全  
帯

藤井産業株式会社

兵庫県加東郡滝野町河高  
電話 滝野 2 1 3

親口フツかみ機★★胴網★★昇柱器

# 藤井安全装具

- ★ 安全口リップ
- ★ 藤井柱上安全帯
- ★ 藤井ライフベルト
- ★ 藤井昇柱器
- ★ 藤井ペンチ差し

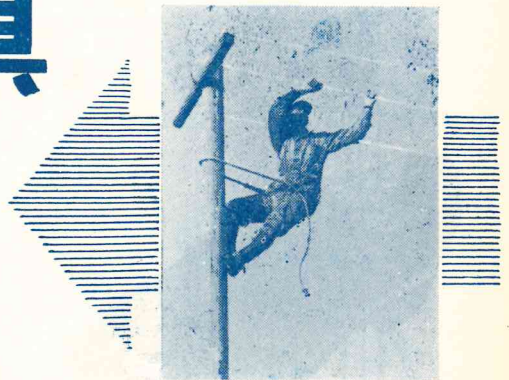

## 藤井産業株式会社

本社 兵庫県加東郡滝野町河高 TEL 滝野 (代表) 213,275番  
大阪出張所 大阪市北区高垣町85番地(北野ビル)  
TEL 大阪 (36) 3934~3936番

★鉾山，造船，建築，土木用には！ 日米特許

No. 499837

# 安全ロリッポ

(ロープつかみ機)

- ★ビルディング作業
- ★船舶ドック作業
- ★石切場作業
- ★塔上作業
- ★電気工事用には！  
PAT No. 416946  
No. 435367
- ★土取り作業
- ★揺れる足場での作業
- ★架橋作業
- ★建築作業の足場
- ★その他墜落防止の危険ある作業  
労働省 日本安全衛生協会  
全安連 推 薦



## 藤井柱上安全帯

ロープの長さが自由自在に  
なる我国唯一の安全帯！！

PAT. 437409

## 藤井昇柱器

★乞御照会  
カタログ贈呈

安全で軽くて、はきよい昇柱器！



# 藤井産業株式会社

本社工場 兵庫県加東郡滝野町河高TEL滝野(代表)213,275  
大阪出張所 大阪市北区老松町3ノ12(日新ビル内)  
電話 ⑥ 2 3 8 6・7 3 2 5

世界の最高水準を行く!!

★電気工事用には!!

日本保安用品協会会員

最も理想的で安全な胴綱!!

# 藤井柱上安全帯

PAT. NO. 410487・416946

NO. 435367・453697

NO. 443925・452541

軽くてはきよい!!

# 藤井昇柱器

PAT. NO. 437409・448130

防衛庁  
日本国有鉄道  
日本電信電話公社  
東京電力株式会社、御指定

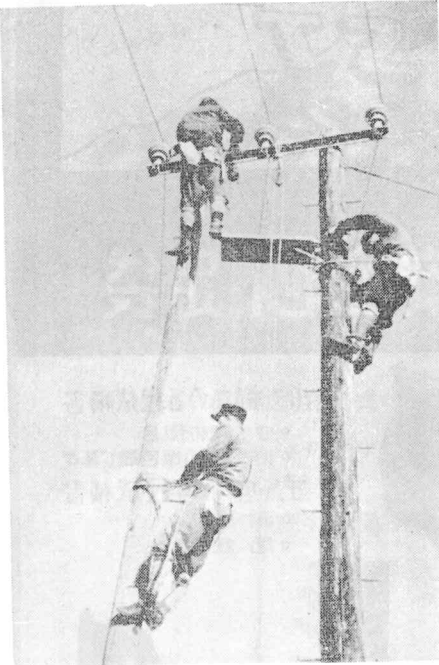

★ 鉱山・造船・船舶・建築・土木用には!!

★乞御照会  
カタログ贈呈

# 安全ロリツプ

専売特許 252906

# 藤井造船型安全帯

- ★ビルディング作業
- ★船舶ドック作業
- ★石切場作業
- ★塔上作業
- ★その他墜落危険ある作業
- ★建築作業
- ★タテ坑作業
- ★石灰石採砒作業
- ★架橋作業



# 藤井電工株式会社

(元 藤井産業株式会社)

本社工場 兵庫県加東郡滝野町河高1554  
 TEL. タキノ(代表) 113.213.275  
 大阪出張所 大阪市北区老松町3丁目12(日新ビル三階)  
 TEL. 大阪(36) 2386・7325  
 東京連絡所 東京都渋谷区宇田川町17番地  
 TEL. 東京(461) 3563・4932



我が国の電気産業の安全と向上をめざす!!

日本保安用品協会会員

# 藤井電気工具

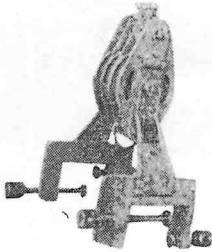

## 藤井ポール・ホイスト

オイルスイッチ及び小型変圧器の引揚用ホイスト

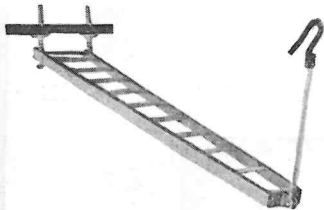

## 藤井ワーク・スタンド

配電線・通信線用柱に作業台チェーンにて固定し安全で便利な軽合金製

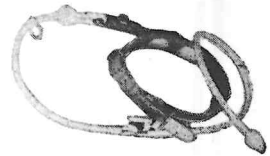

## 藤井タワーホーム

軽合金製の送電線乗出しブリッジ

## 藤井柱上安全帯

ロープの長さが伸縮自由の電工用安全ベルト

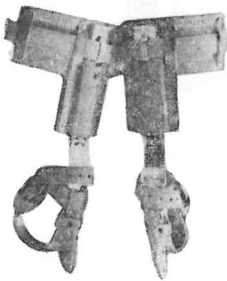

## 藤井昇柱器

電柱昇降用工具

## 藤井安全ロリップ

墜落防止用ロープ・クリップ

## 藤井スナップフック

手揚綱用及びオイルスイッチ・小型変圧器の引揚用各種フック

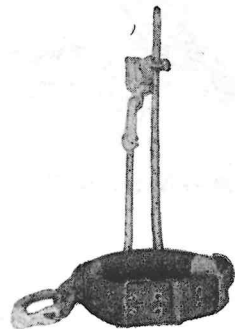

## 藤井電線ニッパー

切断、電線割、剥くの三拍子揃ったビニール線時代のニッパー



## 藤井電工株式会社

本社・工場

兵庫県加東郡滝野町河高  
電話 滝野 360 (代表)~364番

大阪出張所

大阪市北区老松町3丁目12(日新ビル3階)  
電話 (36) 2386・7325番

東京サービス  
ステーション

東京都渋谷区宇田川町17  
電話 (461) 3563・4932番

藤井柱上安全帯の

姉妹品

# 藤井電気工具

強くて、軽くて、使いよい、三拍子揃った画期的な安全帯

## 藤井ツヨロン柱上安全帯 特許バックル付

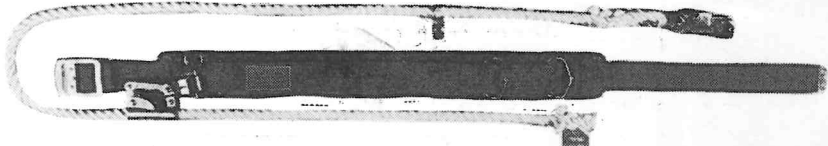

### 本品の特長

- ① 強くて、軽くて、使いよく、耐久力が大きい。
- ② 落下衝撃の緩和性が多く、衝撃が少ない。
- ③ 化学薬品に侵されず、耐摩耗性が大きい。
- ④ 水分を吸収せず、腐蝕しない。
- ⑤ 電気絶縁性が高い。
- ⑥ 保革油を必要としない。

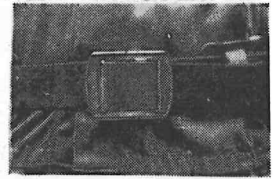

ナイロン製・ナイロン・

ビニロン製の二種類有り

### 特許バックルの特長

- ① 合理性に富み、堅牢優美である。
- ② 装着はワンタッチでOK
- ③ どのような姿勢でも、絶対に滑らない。
- ④ 強度は1,500kg以上

## 藤井柱上安全帯 (皮バンド製)

日本国有鉄道・日本電信電話  
公社・防衛庁・全国電力会社  
・全国電気工事会社・御指定

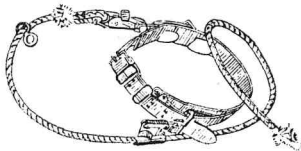

## 安全ロリップ

ロリップを使って効果ある作業

- ★セメント採掘作業
- ★石灰石採掘作業
- ★石切場作業
- ★塔上作業
- ★建築作業
- ★タテ坑作業
- ★ドック作業

その他墜落危険ある作業

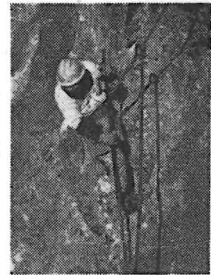

# 藤井電工株式会社

本社・工場 兵庫県加東郡滝野町河高  
電話 タキノ局360(代)~364番  
滝野工場 兵庫県加東郡滝野町下滝野  
電話 タキノ局 418番  
大阪営業所 大阪市北区富田町38(新日清ビル二階)  
電話(361)2386・7325・9619番  
東京営業所 東京都渋谷区中通り2の42(足立ビル三階)  
電話 (402)3621・3960番

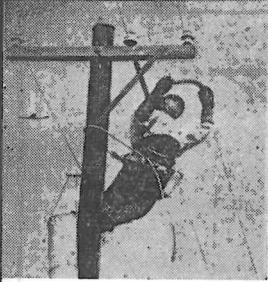

37年度発明特賞に輝く  
38年度発明賞

“藤井電工”の安全ベルト

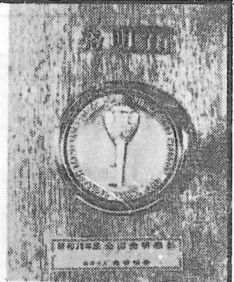

**ニチレナイロン**

日本レイヨン

**藤井ツヨロン柱上安全帯**  
特許バックル付

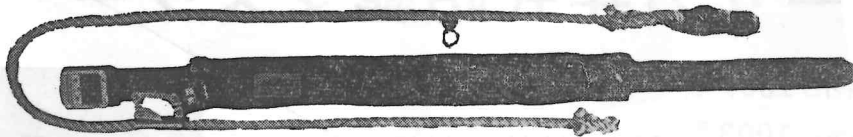

特長

- ① 強くて、軽くて、使いよい耐久力が大きい。
- ② 落下衝撃の緩和性が多く衝撃が少ない。
- ③ 化学薬品に侵されず、耐摩耗性が大きい。
- ④ 水分を吸収せず腐蝕しない。
- ⑤ 絶縁性が高い。
- ⑥ 保革油を必要としない。
- ⑦ 尾錠はどのような姿勢でも絶対にすべらない。
- ⑧ ナスカンは回転式の為操作が簡単である。

土木、建築、クレーン作業には

**ニチレ<sup>®</sup>ナイロン** 使用

**藤井ツヨロン建設安全帯**

**藤井ツヨロン造船安全帯**

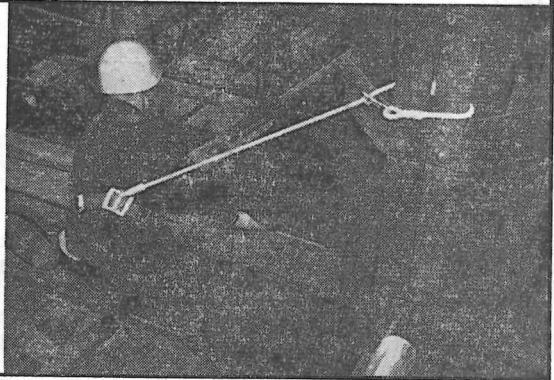

★鉱山、造船、建築、土木用には!!

**安全ロリップ<sup>®</sup>**

ロリップを使って効果ある作業

- ★セメント採掘作業
- ★石灰石採掘作業
- ★石切場作業
- ★塔上作業
- ★建築作業
- ★タテ坑作業
- ★ドック作業

その他墜落危険ある作業



**藤井電工株式会社**

本社・工場 兵庫県加東郡滝野町河高 TELタキノ局 360-364番  
 滝野工場 兵庫県加東郡滝野町下滝野 TELタキノ局 4 1 8 番  
 大阪営業所 大阪市北区富田町38 (新日清ビル) TEL(361)2386-7325-9619番  
 東京営業所 東京都渋谷区中通り2の42 (足立ビル) TEL (402) 3621-3960番  
 福岡営業所 福岡市渡辺通2の1街区51号(平島ビル3階) TEL (75) 0548-7201番

柱上安全帯はJISに備えて

ツヨロンシリーズで結論が出ました!!

# 藤井ツヨロン<sup>®</sup>63 FP 柱上安全帯

63 TYPE ……一糸吊り・U字吊り兼用

FP TYPE ……U字吊り専用

発明賞受賞製品

弊社は柱上作業の安全と能率向上に  
各種柱上作業用電気工具を製造し  
世界の電気産業の発展に貢献して  
おります



## 藤井電気株式会社

本社・工場 兵庫県加東郡滝野町(私書函滝野局第一号) TEL 滝野 (079548) 3 3 6 0 (代)  
東京営業所 東京都中央区日本橋通1の4 (東洋ビル) TEL (03) (271) 2 2 4 1 ~ 2 2 4 3  
大阪営業所 大阪市北区富田町38 (新日清ビル) TEL (06) (364) 2 3 8 6 ~ 2 3 8 8  
福岡営業所 福岡市渡辺通2丁目10-51 (平島ビル) TEL (092) (74) 1849, (77) 0831 (ビル代)



一本吊りで  
四〇〇キロの  
荷重OK!!

ユニチカ藤井ツヨロン63柱上安全帯は、U字吊使用では負荷重量2000キロ以上、JIS規格（JIS案2品種）を上廻る強度をもっており、全国の職場において最高の性能を発揮し、絶讃をあげております。ユニチカではこのほかU字吊専用の柱上安全帯、建設用安全帯、鉱山用安全帯、などを市場におくり、各分野の安全作業のために不断の研究と努力をつづけております。



▲63柱上安全帯

▼FP柱上安全帯

藤井ツヨロン  
柱上安全帯

ユニチカナイロン

製造発売元  藤井電気株式会社



あなたの高所作業の安全を保証するツヨロンシリーズ！軽くて強くて使いやすい安全帯の決定版。

発明賞受賞

## 藤井ツヨロン柱上安全帯

63型 JIS案2種品 U字吊り・一本吊り共用

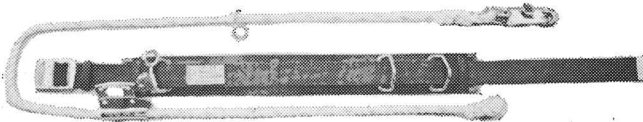

T-530

FP型 JIS案3種品 U字吊り専用

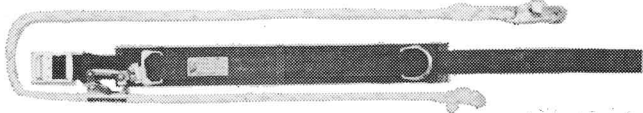

FP-16

このほか色分けにより職種を識別できる黒・黄・茶・シルバー・紺のカラー柱上安全帯もあります。ご照会下さい。

## 藤井ツヨロン建設安全帯

R-188

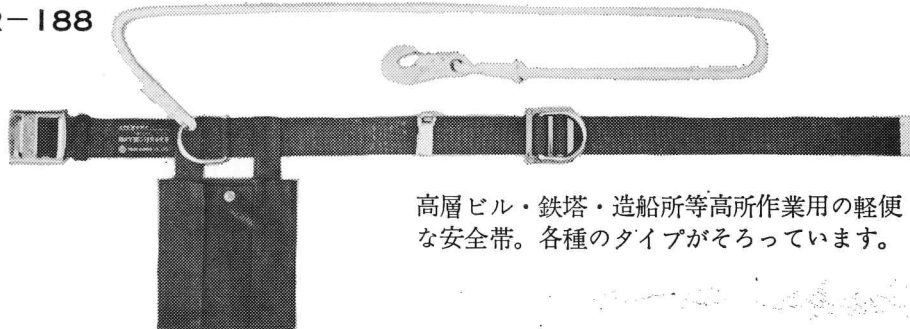

高層ビル・鉄塔・造船所等高所作業用の軽便な安全帯。各種のタイプがそろっています。

☎ JIS表示工場 NO. 565006



# 藤井電工株式会社

本社・工場	兵庫県加東郡滝野町(私書函滝野局第一号)	TEL滝野 (079548) 3 3 6 0 (代)
東京営業所	東京都中央区日本橋通1の4 (東洋ビル)	TEL (03) (271) 2241 ~ 2243・3641
名古屋営業所	名古屋市昭和区吸場町2-1(ロックビル)	TEL (052) (872) 2 4 2 1 ~ 2 4 2 2
大阪営業所	大阪市北区富田町38(新日清ビル)	TEL (06) (364) 2 3 8 6 ~ 2 3 8 8
福岡営業所	福岡市渡辺通2丁目10-51(平島ビル)	TEL (092) (74) 1849, (77) 0831(ビル代)

# 柱上作業の安全と能率向上に

腰痛のない超デラックスベルト

## 藤井ツヨロン<sup>®</sup>7-S柱上安全帯 7〇シリーズ



強度・使いやすさ・安全性・その他柱上安全帯に要求されるあらゆる条件を人間工学的に研究した結果創り出されたわが国最高級の柱上安全帯です。

胴当てベルトが厚く、また幅が広いので腰にかかる荷重が分散され、長時間作業をしても疲れません。

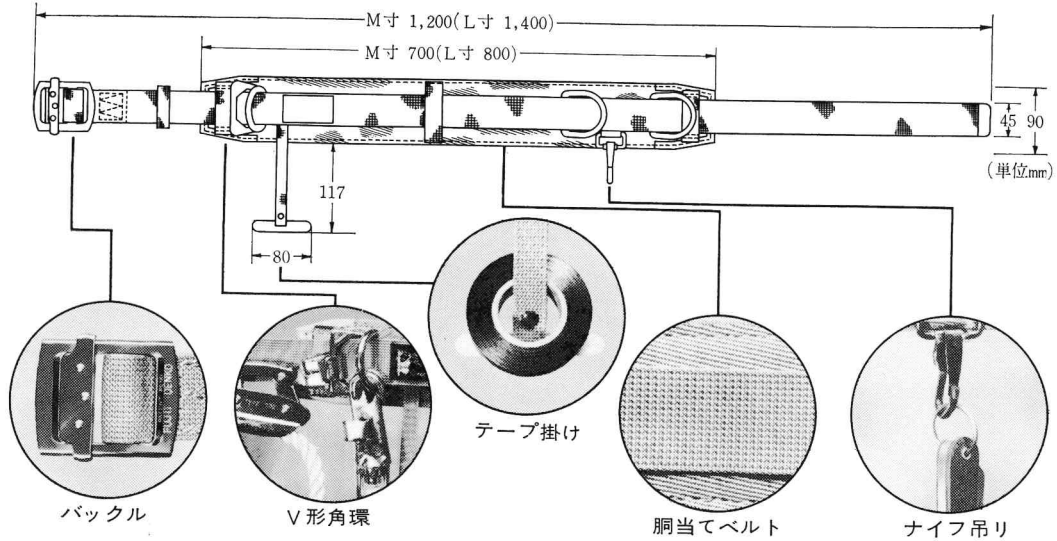

**70型** JIS案3種 (U字吊り専用)  
使用状態強度 U字吊り2,100kg以上

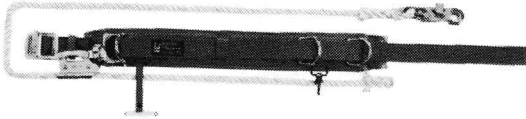

**701型** JIS案2種 (一本吊り・U字吊り共用)  
使用状態強度 一本吊り1,400kg以上 U字吊り2,500kg以上

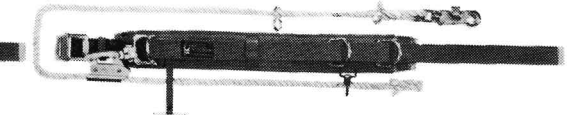

**702型 (無墜落型)**

JIS案4種 (一本吊り・U字吊り共用) 使用状態強度 一本吊り1,400kg以上 U字吊り2,500kg以上

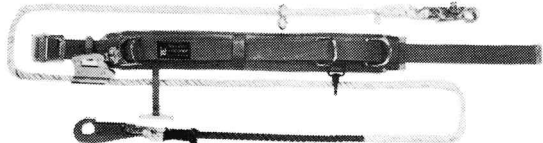

藤井電工株式会社

JIS表示許可 No. 565006

本社・滝野工場 兵庫県加東郡滝野町下滝野 ☎ [079548] 3 3 6 0 (代)  
 社 工 場 兵庫県加東郡社町出水 ☎ [07954] (2) 2 3 8 0 (代)  
 営 業 所 東 京 [03] (271) 2241~2243・3641 名古屋 [052] (872) 2421~2422  
 大 阪 [06] (364) 2386~2388 福 岡 [092] (74) 1849・(77) 0831 (ビル代)